



Medikal LED Aydınlatması  
Mobil ve Tavana Monte Operasyon Işıđı

**Luvis-S**

# Luvis-S200

## Tıp alanındaki en çok yönlü küçük prosedür ışığını sunuyoruz

Luvis-S200, kullanıcıların ışık alanına odaklanmasına olanak tanır; Işık yoğunluğunu ve rengi ayarlamak için kontrol panelinde kullanımı kolaydır. Luvis-S200'ü küçük prosedür ışığı sağlar. Son teknoloji ürünü LED Teknolojisi Luvis-S200 standart modeli, patent ile donatılmıştır: hibrit optik sistem ve çıkarılabilir ve otoklavlanabilir tutacaklı basitleştirilmiş aydınlatma spot kontrolü sağlar.

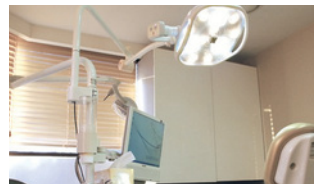

# Doğal ve Rahat Işık

## Yüksek Renk Oluşturma Endeksi (CRI)

Luvis-S200, daha net ve doğaya benzer renkler elde edebilen Ra 90'ın yüksek CRI'sini önerir. Düşük CRI ile daha yüksek parlaklığa kıyasla göz yorgunluğunu azaltmaya yardımcı olur.

### Rahat Işık

Yüksek ışık yoğunluğu ile daha düşük renk sıcaklığı olması durumunda göz kamaştırıcı etki oluşur. Aynı ışık yoğunluğunda yüksek renk sıcaklığı çok daha parlak ışık alanı sağlar.

Konfor ışığının ara yoğunluk (parlaklık) ve renk sıcaklığı arasındaki dengeyi dikkate alması gerektiği göz önüne alındığında, kullanıcılar her iki dizini de kontrol etmeye izin verdiği için LUVIS-S200'ün değerini kolayca bilirler. Cerrah, yoğunluğu ve renk sıcaklığını özelleştirerek yeterli göz konforu durumu belirleyebilir.



YÜKSEK CRI



DÜŞÜK CRI

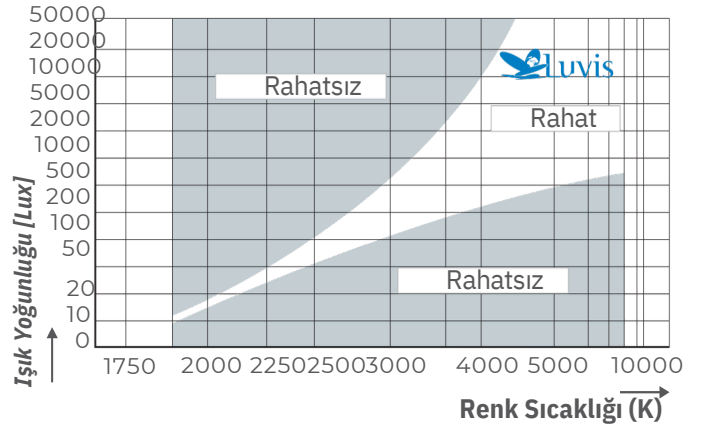

# İleri Teknoloji

Patent No: 10-2012-0068641

## Desen değiştirilebilir Düz Lens

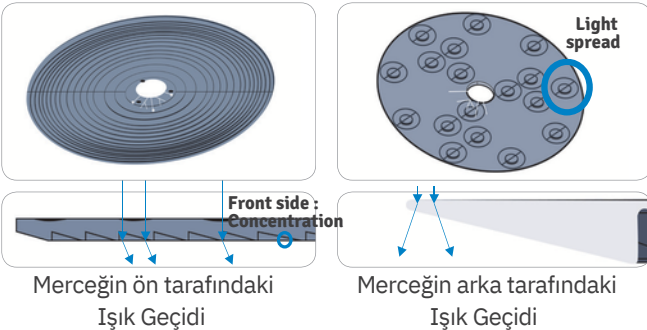

- Luvis-S200 için desen boyutu farklı işlemlere göre ayarlanabilir. Etkilenen bölgenin büyüklüğüne göre desen boyutu 18cm'den 30cm'e ayarlanabilir.
- Belirli bir alanda yoğun aydınlatma için 18cm odak seçilebilir.
- Daha geniş odak ve daha skiyalitik etki için 30cm odak seçilebilir.

## Patent No: 10-2012-0068641 Hibrit LED Reflektör

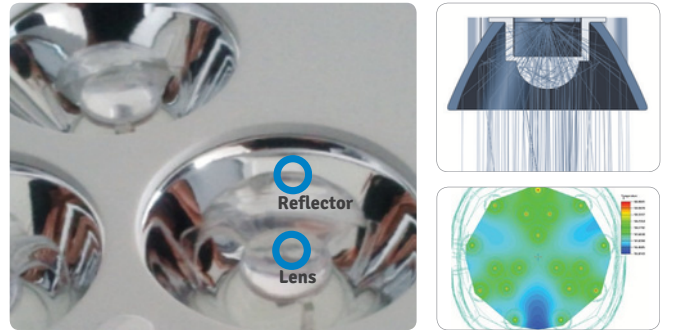

- Hibrit LED Optik Tasarım kombine lens ve reflektör, normal reflektöre göre yüksek ışık yoğunluğu ve verimliliği sağlar.
- Ameliyat sırasında etkilenen bölgenin kurumasını önlemek için soğuk ışık yapmak çok önemlidir. Luvis-S200'ün hibrit mekanizması, daha düşük sıcaklıktaki ışığa doğrudan bağlı olan enerji tasarrufu performansına sahip olmaya yardımcı olur.

# Özellikler ve Faydalar

Kullanıcılar, merkezi düğmeyi döndürerek odak boyutunu 18 cm'den 30 cm'ye kadar kolayca seçebilirler.

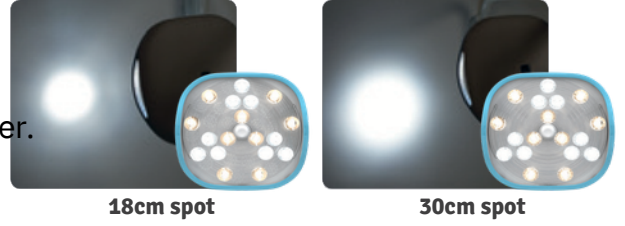

## Seçilebilir Renk Sıcaklığı

Sezgisel kontrol paneli, renk sıcaklığı kontrolünü kolaylaştırır. (3800K / 4300K / 4800K) Cerrahlar, kullanım amacına göre ışının rengini özelleştirebilirler.

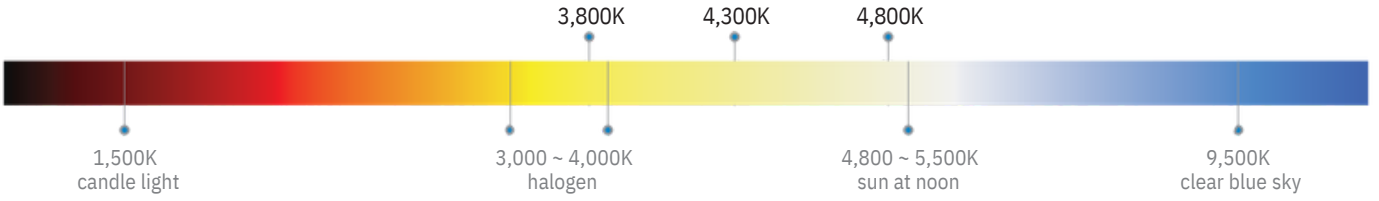

## 5 Adımda Yoğunluk Kontrolü

Geniş yoğunluk aralığı (5,000LUX ~ 100,000LUX), cerrah için yeterli koşulun daha kolay ayarlanmasına izin verecektir.



## En Yüksek Seviye

Renk İşleme Yeteneği (Ra 90)  
Luvis-S200, yüksek kaliteli renk oluşturma teknolojisini kullanır ve yara alanı dokusuna ve doku tipine göre mükemmel rengi önerir, böylece ameliyat sırasında beklenmedik hata olasılığını azaltmaya yardımcı olur.



Luvis-S200

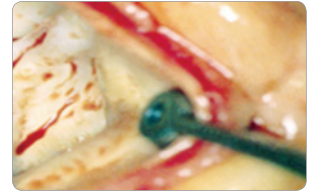

Lower CRI

## Scialytic Etkisi

Luvis-S200'ün yüksek optik verimliliği, geniş skiyalitik etkiye sahip bir ışık huzmesi sağlayan 18 LED kaynağına sahip yenilikçi bir lens sistemine dayanmaktadır.

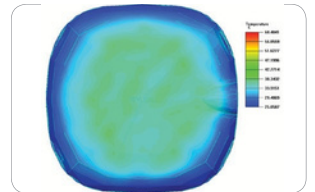
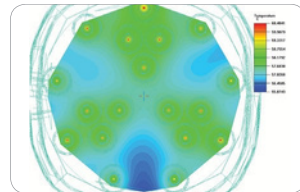

## Isı yok, Soğuk ışık

Etkilenen bölgede 0,5 dereceden az  
Gürültüsüz soğutma sistemi

## Çıkarılabilir Tutacak

Odak boyutunu seçmek için döndürme kolu  
Kolay ve kararlı kullanım  
Otoklavlanabilir malzeme



# Teknik Özellikler

LED Sayısı (EA)		<b>18</b>
Baş Ölçüsü (cm)		<b>35 X 34</b>
1m çalışma mesafesinde aydınlatma EC	Max. (Lux)	<b>100,000 (@ 1M)</b>
	Min. (Lux)	<b>5,000</b>
Renk Dönüşüm İndeksi	Min. Ra	<b>90</b>
	Max. Ra	<b>80</b>
Renk Sıcaklığı (K)		<b>3,800 / 4,300 / 4,800</b>
Odak Alanı Boyutu	Max. (cm)	<b>Max. 30</b>
	Min. (cm)	<b>Min. 18</b>
Aydınlatma Derinliği (L1 + L2)	Ec 60%	<b>92</b>

Radyant Enerji		<b>3.2mW/m2·lx</b>
Işınlama		<b>192 W/m2</b>
Seyreltme Etkisi	Tüplü (%)	<b>100</b>
	2 maske (%)	<b>48</b>
	2 maske + Tüp (%)	<b>46</b>
Güç tüketimi		<b>≤ 25</b>
Kullanım Ömrü (saat)		<b>50,000</b>

No.	MODEL	TÜR	RENK	YETKİ KODU	SİPARİŞ KODU
1	S200	MOBİL	IVORY	PL2S10-002A1	S200 MOBILE_CE
2			BLUE	PL2S10-002A0	S200 MOBILE_CE
3		SANDALYE	IVORY	PL2S20-002B1	S200 CHAIR_CE
4			BLUE	PL2S20-002B0	S200 CHAIR_CE
5		DUVARA MONTE	IVORY	PL2S30-002C1	S200 WALL_CE
6			BLUE	PL2S30-002C0	S200 WALL_CE
7		TAVANA MONTE	IVORY	PL2S40-002D1	S200 CEILING_CE
8			BLUE	PL2S40-002D0	S200 CEILING_CE
9		ÇİFTLİ TAVANA MONTE	IVORY	PL2S50-002E1	S200 DUAL CEILING_CE
10			BLUE	PL2S50-002E0	S200 DUAL CEILING_CE

## Baş Ölçüsü ve Ağırlığı

35 cm X 34 cm / 3.5 kg

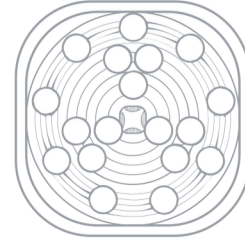

## Kurulum

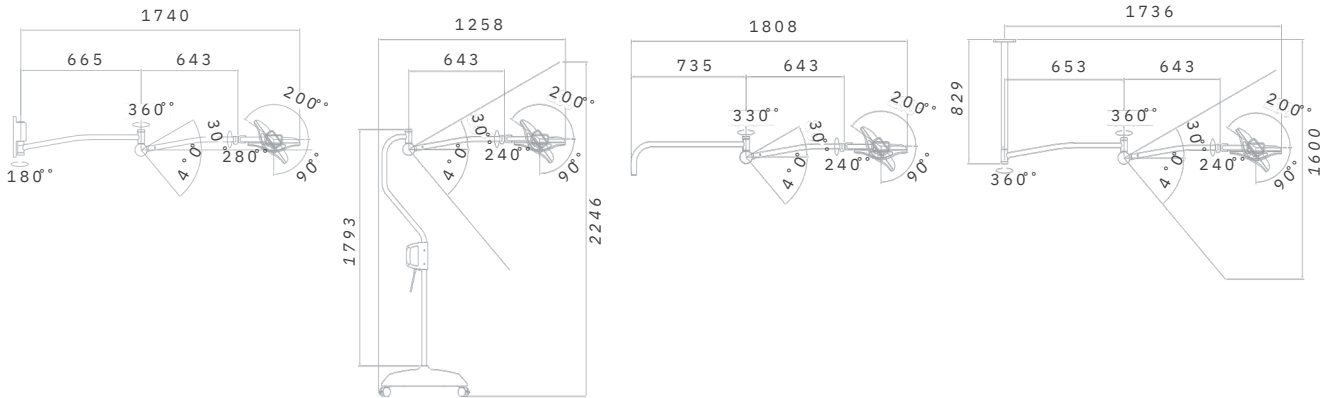

Wall

Mobile

Chair Unit

Ceiling



**BOGDANIKA MEDİKAL TEKSTİL ÖZEL SAĞLIK HİZMETLERİ TİCARET LİMİTED ŞİRKETİ**

ÇAĞLAYANGİL

no: 3B/-

GÜZELOBA/ ANTALYA

Kasaba/Köy: ANTALYA

+90 535 413 80 71

info@bogdanika.com

www.bogdanika.com